

CAMPING 2.0

CONJUNTO



CREAMOS LOS MEJORES
ESPACIOS DE ENCUENTRO

*Mayor bienestar para todos
los habitantes.*

En Durban transformamos las ciudades y mejoramos los espacios urbanos mediante el diseño de mobiliario urbano. Usamos hormigón arquitectónico resistente al vandalismo el cual no se ve afectado por el paso del tiempo y la luz ultravioleta. El Conjunto de camping Round es una nueva propuesta de diseño moderno y minimalista que beneficia al entorno. Disponible en diferentes acabados, colores y tamaños, ideales para combinar mejorando la calidad de vida de los habitantes. Crean el lugar ideal para el encuentro recreativo.

TERMINACION:

LISA | PIEDRA EXPUESTA | BLANCO

COLORES:

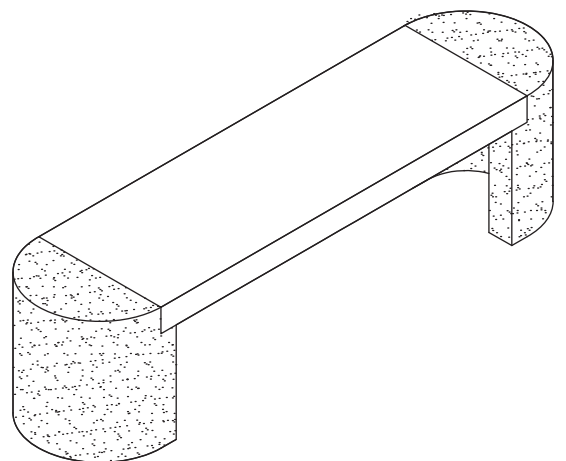

REV 01 - FV 2023/22/05

CAMPING 2.0

CONJUNTO

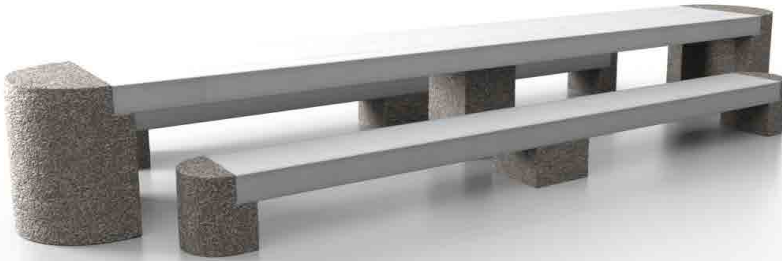

MESA GRANDE
3.30 x 0.54 x 1.10m
X kg

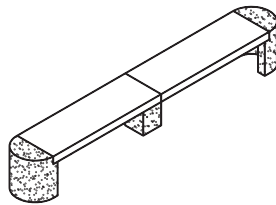

MESA CHICA
3.20 x 0.80 x 0.80m
X kg

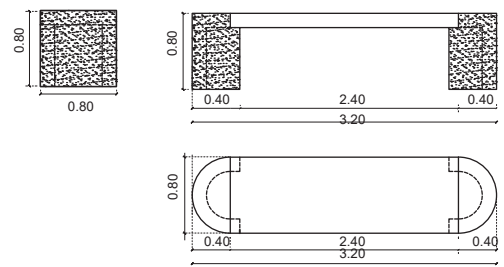
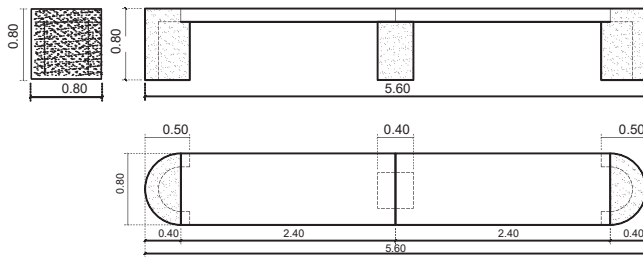
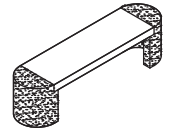

BANCO GRANDE
3.30 x 0.54 x 1.10m
X kg

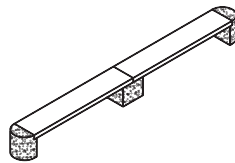

BANCO CHICO
1.80 x 0.80 x 0.80 m
X kg

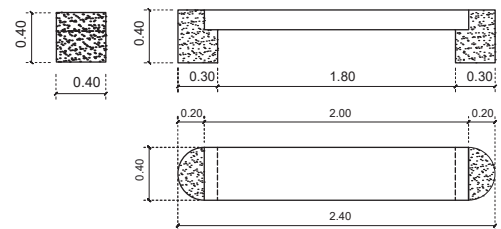
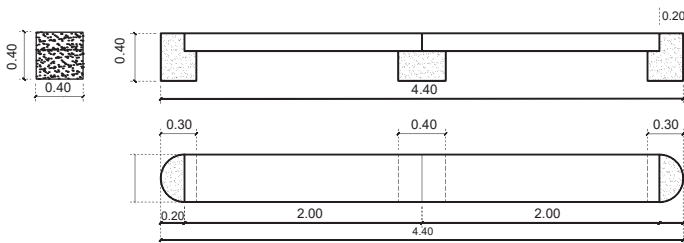
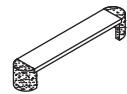

REV 01 - FV 2023/22/05 - Medidas solo referenciales